

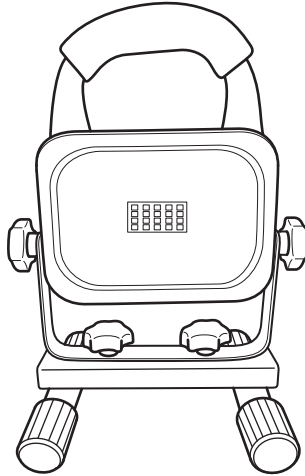



<取扱説明書>

サニーライト ECO LED10B II, LED20B II, LED30B II LED 投光器



安全に関する表示

本説明書は製品を安全に正しくお使いいただき、お使いになる人や他の人への危害や財産への損害を未然に防止するために、必ずお守りいただくことを以下の通り表示しております。表示の内容をよくご理解してから本文をお読みください。

マーク	意味	マーク	意味
 警告	この表示を無視して誤った取扱いをすると、人が死亡または重傷を負う可能性が想定される内容を示しています。	 注意	この表示を無視して誤った取扱いをすると、人が障害を負う可能性が想定される内容、および物的損害のみの発生が想定される内容を示しています。
	この記号は、禁止行為であることを示しています。		この記号は、行為を強制したり指示する内容を示しています。

安全にお使いいただくために

❗ 取扱説明書をよく読む

- 安全にご使用いただくために、取扱説明書を良く読み理解するまで操作しないでください。
- 取扱説明書は常に保管し、本製品を取扱うすべての人は繰返し読むようにしてください。
- 子供や説明をうけていない大人に操作させない様、注意してください。
- 充電式リチウムイオンバッテリーを使用しています。誤った使用をすると破裂・発火など重大な障害を引き起こすおそれがあります。

⚠ 警告

❌ **本製品は防雨型です。濡れる場所や水中では使用しない。**

故障・感電の原因になります。

❌ **点灯中ライトを直視しない。または人に向けない。**

めまいや気分が悪くなったり、目に障害が現れる原因になります。

❗ **高温の場所で使用しないこと。**

故障の原因になります。

❌ **ガスが発生する場所や可燃物の近くでは絶対に使用しない。**

火災・事故の原因になります。

❌ **鉄粉・切削屑・溶接花火等がかかる所で使用しない。**

火災・故障の原因になります。

❌ **充電ケーブルの被覆に傷がついたまま使用しない。**

感電・火災の原因になります。

❌ **本体に布・紙などをかぶせない。**

火災・故障の原因になります。

⚠ 注意

❌ **電線を無理に引っ張らない！ 踏まない！ 重量物をのせない！**

火災・感電・断線の原因になります。

❌ **電線を油脂、アルコール、溶剤、薬品等に触れさせない。**

外皮が浸食され、感電・故障の原因になります。

❌ **濡れた手で触らない。**

感電の原因になります。

❌ **本製品は仮設用です。施設照明用途には使用しない。**

屋外の長期間での常設設置は行わないでください。

❌ **分解・改造しない。**

感電・けがの原因になります。

❌ **落としたり、ぶついたり、強い衝撃を与えない。**

故障の原因になります。

内臓バッテリーの取り扱いについて

- 初めて使う時には必ず初期充電してください。
- ご使用前、ご使用后には必ずフル充電にしてください。
- 24時間以上充電しないでください。
- 長期間保管するときは6か月ごとに充電してください。
- バッテリーの残量が無くなった場合は長期間放置せず、速やかに充電を行うようにしてください。
- 過放電状態になると充電できなくなることがあります。
- 充電中や使用中にバッテリーが熱を持つことがありますが無異常ではありません。
- 低温あるいは高温の場所で充電をすると十分に充電できないことがあります。またバッテリーの劣化の原因になることがあります。
- 長期間使用しない場合は、本機を湿気のない冷暗所で保管してください。
- 本機を分解・改造をしないでください。

本機の廃棄について

リチウムイオンバッテリーはリサイクルすることができます。資源を有効に活用するため充電式電池リサイクル業者へお持ちいただくか、自治体の指示に従ってリサイクルにご協力いただきますようお願いいたします。

(本機は分解せずにそのままお出しください。)



バッテリーを火中に廃棄しないでください。破裂、引火して事故の原因になります。

仕 様

型 式	LED10B II	LED20B II	LED30B II
消 費 電 力	10W	20W	30W
光 束 (最 大 時)	1000lm	2000lm	3000lm
色 温 度	6500K		
IP	54		
点灯保持時間	弱	12.0h	
	中	6.0h	
	強	3.0h	
寸法(全長×全幅×全高)	120×170×245mm	135×225×295mm	145×252×329mm
質 量	0.85kg	1.48kg	1.88kg
電 圧	3.7V		
バ ッ テ リ ー	種類	リチウムイオンバッテリー	
	容量	4400mAh	6600mAh
充 電 時 間	約5h		約6h
U S B 出 力	5V / 1.0A		
U S B 入 力	5V / 1.0A	5V / 1.5A	5V / 2.1A
そ の 他 機 能	メモリ機能、低電力警報機能		
付 属 品	USB 変換プラグ、USB 充電ケーブル、取扱説明書(本書)		

※改良のため、予告なく仕様を変更することがあります。

各部の名称

開梱して本体、USB 充電ケーブル、USB 変換プラグが揃っているかご確認ください。

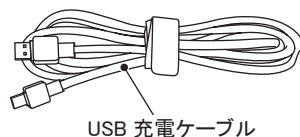
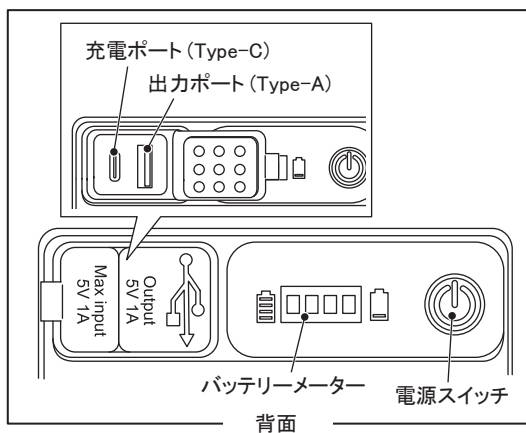
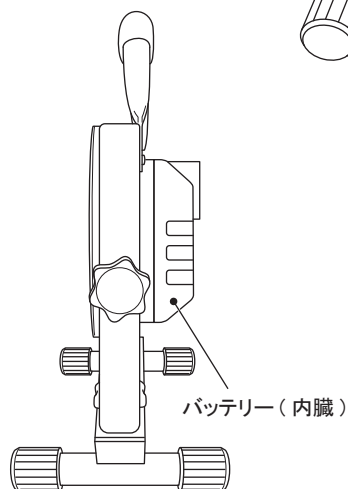
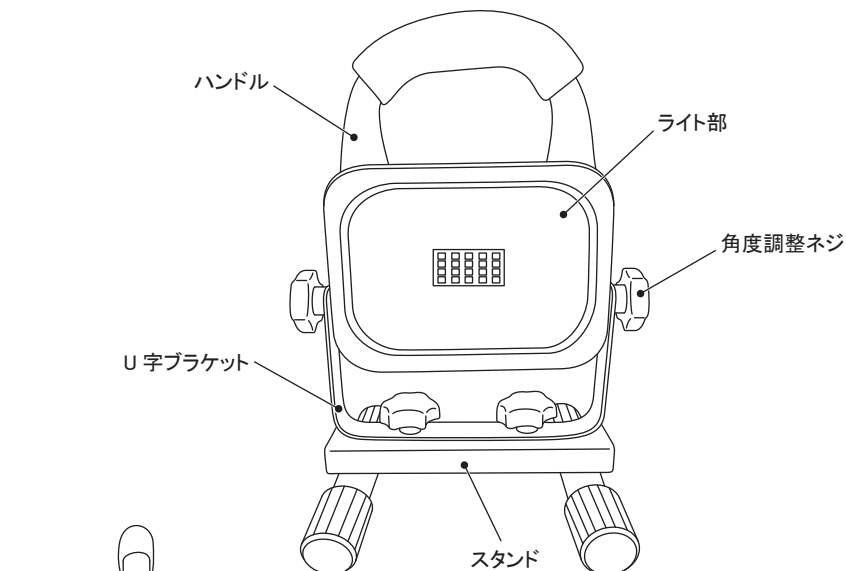

※イラストは LED10B II を代表にしています。

バッテリーの充電の仕方

1. コンセントから充電する場合は、電源スイッチを切り、充電ポートに USB 充電ケーブルの Type-C 側を接続し、USB 充電ケーブルのもう片方のコネクタを USB 変換プラグに接続します。USB 変換プラグをコンセントに差し込むと充電を開始します。

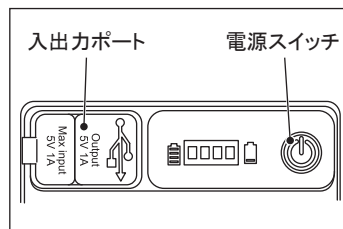

USB 充電を行う場合は、電源スイッチを切り、充電ポートに USB 充電ケーブルの Type-C 側を接続し、USB 充電ケーブルの Type-A コネクタを電力供給元の USB に接続します。接続すると充電を開始します。

充電の最大電圧 / 電流値

機種	最大電圧 / 最大電流値
LED10B II	5V/1.0A
LED20B II	5V/1.5A
LED30B II	5V/2.1A

※出力ポートは出力用です。出力ポートからの充電はできません。

2. バッテリメーターが満充電になるまで充電をしてください。

充電中以外は入出力ポートにキャップをしておいてください。

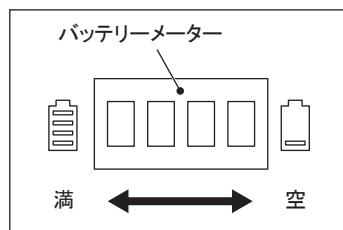

使用方法

- 充電中はライトの点灯ができません。
- ご使用になる前にバッテリーメーターでバッテリーの残量を確認し、必要であれば充電してください。
- 出力ポートにスマートフォンなどの機器を接続して電力供給ができます。接続時は、各機器対応の USB ケーブルを接続してください。出力ポートは Type-A です。
- 本機の充電を行いながらの出力行為はしないでください。バッテリーの劣化を早めます。
- スマートフォンなどを接続している間はライトを点灯させないでください。

※本機は投光器です。あくまで電力供給は補助機能となります。

電源スイッチを押すとライトが点灯します。電源スイッチを押す回数でライトの明るさを切り替えられます。

● メモリ機能

ライト点灯時ある一定の時間が経過(5秒程度)すると、電源スイッチを押しても明るさの切り替えはされずに消灯します。再度点灯させると、前回の明るさから点灯します。

● 低電力警報機能

ライト点灯時、バッテリーが切れる 10分程前から低電力警報としてライトが5回点滅します。点滅後、バッテリーメーターが点滅状態になりバッテリーが完全に切れるまで続きます。

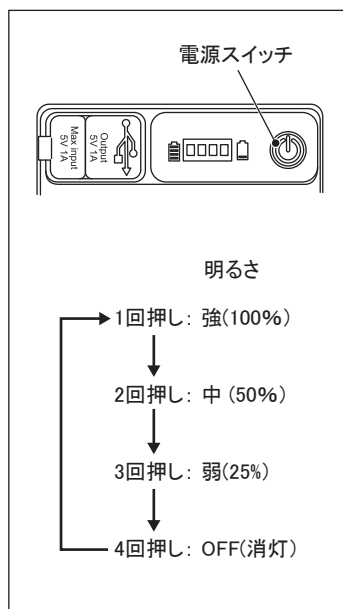
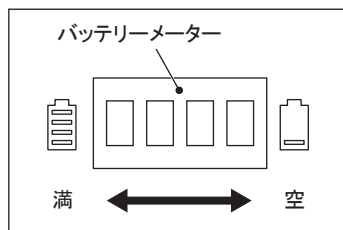

投光器の設置

- 投光器の両側の角度調整ネジをゆるめて角度を調整してからネジを締めて固定します。
- ネジを固定する時は工具を使用しないでください。工具を使用するとネジが破損するおそれがあります。

LED ライトについて

LED 光源にばらつきがあるため、LED 光源毎に発光色・明るさが若干異なる場合があります。

サニーライト ECO 保証書

本保証書は日本国内のみ有効です。 This Warranty is valid only Japan

お客様の正常なご使用において万一故障が発生した場合は、当保証書記載の規定により、無償で交換または修理させていただきます。

1. 保証期間内（お買上げ日より6ヶ月間）に正常なご使用状態において万一故障が発生した場合は、無償で交換または修理させていただきます。その際はお買上げの販売店にご連絡下さい。
2. 次のような場合には保証期間内の故障でも有償とさせていただきます。（郵送料等諸掛りはお客様のご負担となります。）
 - 1) 本保証書にお買上げ日及び販売店名の記入・捺印が無い場合。
 - 2) 誤用・乱用及び取扱不注意、取扱説明書の禁止事項による故障又は損傷の場合。
 - 3) 弊社指定の販売店以外での修理、改造・分解が行われた場合。
 - 4) 火災・地震・水害及び盗難等の災害・不適切は移動・落下などの場合。
 - 5) 使用中に生じたキズ・汚れなどの外観上の変化、ガソリン・エンジンオイルなどの汚れ。
 - 6) 付属品の交換。
 - 7) 原因が本製品以外に起因する場合。
 - 8) 本保証書の指示がない場合及び必要事項の記入が無い場合。

製品名	サニーライト ECO LED10B II, LED20B II, LED30B II		本製品番号		
お客様	ご住所	〒			
	ご氏名				
お買上げ日	年	月	日	保証期間	お買上げ日より6ヶ月間
販売店	ご住所	〒			
	ご氏名				

本保証書は製品番号、お買上げ日、販売店の記載がない場合は、無効とします。

必ずご確認いただき、記入なき場合はお買上の販売店にお申し出下さい。

この保証書は再発行いたしませんので大切に保管して下さい。

この保証書は、本書に明示した期間・条件のもとにおいて無償で交換又は修理をお約束するものです。

したがってこの保証書によってお客様の法律上の権利を制限するものではありません。